

UF-21 CUDDY



21 *Cuddy*

21カディ

*If you want to enjoy the best fishing, try the UF-21 CUDDY to get out to your favorite sea.
The UF-21 CUDDY is a stylish center cuddy boat and comes with a great deal of fishing functions,
so it's got to match with your active fishing.*





いい船とつき合おう。

とびきりのフィッシングを楽しむなら、UF-21カディと乗り出そう。

このクラス最大*のワイドな船体に、ビッグなセンターカディとコダワリの釣り機能をフル装備。
ライズドシアアラインのスタイリッシュな船体は、行動派のフィッシングにふさわしい。

気の合う仲間といい釣りをするためには・・・

どうやらUF-21カディを手に入れるのが近道のように。

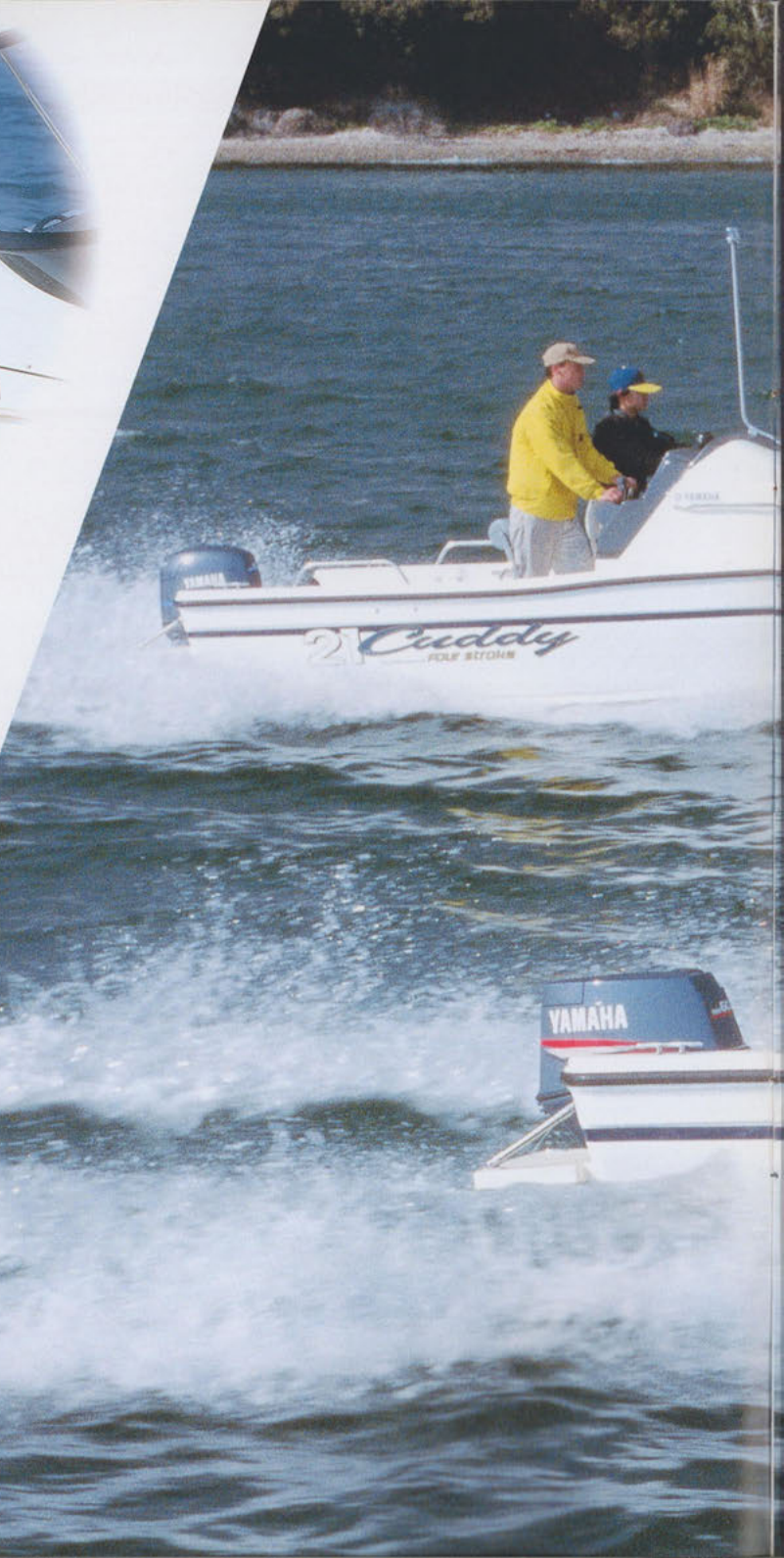

*国内20～21フィートクラス最大の全長・全幅。
'99.3月現在。

21 *Cuddy*



*写真にはオプションおよび撮影のための小道具が含まれています。

イイ釣りをしよう。

フィッシングのあれこれにこだわると、21カディのレイアウトになります。

このクラス最大*の 広い釣りスペース

*国内20~21フィートクラス最大のスタンデッキ幅。'99.3月現在。

●バウデッキ

バウには大容量の物入れを装備。バウレールやバウクリートもオプションで用意しました。さらに、ハルとの一体構造のバウスプリットも標準装備。アンカリングやバウからの乗り降りに備えています。



●スタンデッキ

デッキ幅は1.65m。グンと広げたスタンデッキは、2名がゆったりと釣りに専念できます。もちろんデッキ面は凹凸を抑えたフラッシュタイプ。後方には大型イケスと2つの物入れを配した機能的な釣りスペースです。また、スタンデッキのブルワーク高さは、釣りに最適な50cmに設定しました。釣魚の取り込みがしやすく、しかも安心感のある高さです。



歩きやすい ワイドなサイドデッキ。

カディサイドのデッキ幅を広くとりました。デッキフロア幅は27cm、ブルワークトップとカディとの間隔は36cmと余裕があります。ロッドを持ちながらデッキ間の移動がスムーズに行え、釣魚の取り込みにも、フットワークをさまたげません。

36cm

27cm



ビッグな釣果に応える 大型サイズのイケス。

水深を十分に確保し、海水の循環がスムーズなイケスが釣果をフレッシュにキープ。イケス間口を34×53cmと大きく広げ、釣果の出し入れが容易です。また、物入れとして使用する場合にも218リットルの大容量を確保しています。



使いやすい物入れ

●パウ物入れ

パウ物入れは620リットルの大型サイズ。12φのアンカーロープ200mを収納できます。備品やフェンダーの収納にも余裕があります。



●カディ物入れハッチ

パウデッキからカディ内の荷物が取り出せる便利なハッチです。カディ内にフレッシュエアーを取り入れるベンチレーターとしても機能します。



●スターン物入れ

スターンデッキ後方、両サイドに物入れを配置しました。左舷物入れは24リットル携行缶2個を収納する燃料タンクスペースです。右舷物入れは予備燃料タンクや備品の収納を考慮しました。ハッチ開口部も34×53cmと広く確保、出し入れのしやすい設計です。



●右舷物入れ ●イース ●左舷物入れ

※写真にはオプションおよび撮影のための小道具が含まれています。



横幅の広いカディは、タックルや備品の収納にゆとりがあります。アレンジ自在の機能的なスペースです。

21 Cuddy



たくさん入る。ゆったり休める カディ。



●カディ内オプション仕様 (マリントイレ・カディフロアー受け(間仕切り))はOP

もちろん、マリントイレもオプションで用意。座った状態でもヘッドクリアランスを十分に確保しています。さらに、標準でエアインテークも装備しました。電動マリントイレの取り付けも可能です。



●エアインテーク



●ルームランプ(OP)



●カディフロアー(OP)

バッテリーケース (75D31R×2個収納)



21フィートクラス **最大サイズ** の船体です。

*国内20~21フィートクラス最大の全長・全幅。
'99.3月現在。

21フィートクラスではNo1のポリウムある船体が、ハイレベルな走行性能と優れた横安定性を生み出します。

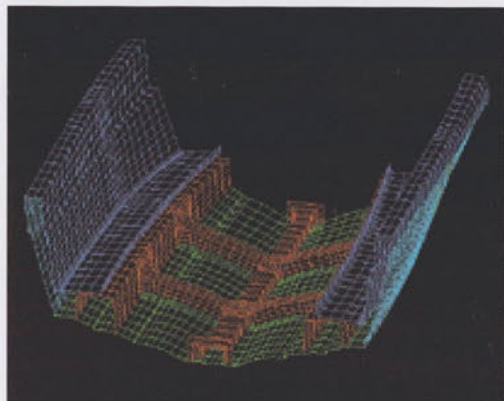

最新のテクノロジーから生まれた船体。

21カディは、強度バランスに優れた船体を開発するために、従来の強度計算法に加え、F.E.M.などのコンピューターによる強度解析シミュレーションをふんだんに取り入れました。十分な強度の確保と、耐振動性の向上、騒音レベルの軽減など、船体に求められるあらゆる性能を高次元でバランス良く調整し、ポートとしての完成度を高めています。

21カディはライズドシアア。

ハルデザインのポイントは、ライズドシアライン。船体中央部から船首にかけてのブルワークにポリウムを持たせた風格あるスタイリングは、凌波性能を高めるとともに、パウデッキの釣りに安心感をもたらします。さらに、ドライビング時の風とスプレーを防ぐ大型のハードトップは、側面形状の工夫により、風流れを最小限に抑えています。21カディのカチは、性能とスタイリングを高レベルでバランスさせて生まれました。

走りが快適。ゆったりフィッシング。

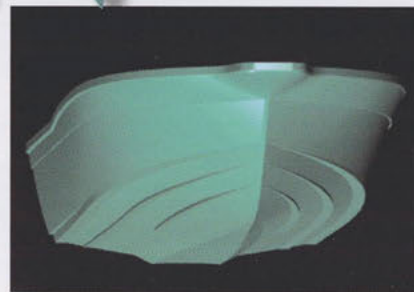

張りをもたせた波がえしのよい船首フレアとチェーン形状の効果により、走行中のスプレーを迎え、快適な操船が行えます。また、このクラス最大の全幅(2.16m)を確保し、優れた横安定性を確保しました。デッキ上の移動や、曳き波中でも横揺れを抑え、安定した姿勢を保つ「腰の強い」船体です。

行動範囲をグンと広げるフットワーク

世界の海で磨かれた高性能船外機。優れた信頼性とスピーディーな走りを発揮します。

2stroke

4stroke



60FETOL

機敏な走りひとクラス上の機能を備えた3気筒船外機。

軽快な走行性能と優れた機能性を備えた、2ストローク・3気筒モデル「60F」。世界の海で実績を誇る信頼性・経済性に優れた船外機です。低速域から高速域まで安定したパワーをもたらすし、力強さに加え、俊敏で切れ味のよい性能を発揮します。分離給油システムやパワーリム&チルトシステムなど、数々のメカニズムを搭載し、使いやすさにも優れています。

44.1kw/60ps

- エンジン形式:水冷2ストローク
- シリンダー数・配列:3・直列
- 総排気量:849cm³
- 最大出力:44.1kw(60ps)/5,000rpm
- 質量:105.5kg



F50AETL

クリーンで静か、そして低燃費を実現した4ストローク・4気筒船外機。

クリーンな排気・低騒音・優れた経済性などのメリットをそのままに、高トルクとパワフルな出力性能が折り込まれた高性能4ストローク船外機「F50A」。コンパクトな軽量ボディ、高い燃焼効率を生み出すシリンダー、低抵抗ローアユニット形状の採用などヤマハならではの最新メカニズムを搭載しました。走行時のスピード性能や加速性能はもちろん、静かで快適な操船が行えるエンジンです。

36.8kw/50ps

- エンジン形式:水冷4ストローク
- シリンダー数・配列:4・直列
- 総排気量:935cm³
- 最大出力:36.8kw(50ps)/5,500rpm
- 質量:108kg



快適操船の cockpit。

● cockpit

ダッシュボードには、魚探のビルトインスペースを設けました。ステアリングやリモートコントロールも使いやすいポジションにセットされています。

● カディア

カディ入口の間口は高さ0.92m×幅0.40m。備品の出し入れがスムーズに行える広さです。

● ハードトップ (21 CUDDY HT)

デッキ面からルーフまでの高さは1.80m。ハードトップは大人がスタンディングで操縦できる十分な高さです。大型の風防がスプレーや風を防ぎ、遠いポイントへ快適なドライビングが行えます。また、標準でワイパーも装備しました。

● 仕上げにもこだわりました。

21カディは、カディアとハードトップに、最新のFRP成型技術=R.T.M.(樹脂移送成型)工法を採用しました。カディアの内側やハードトップルーフの下面にも、滑らかで光沢ある仕上げが施されています。



油圧操舵装置を標準装備。

軽く、滑らかな操船感覚の手動油圧操舵装置を標準で装備。21カディならではのうれしい装備です。



補機ブラケットが不要。

モーターウェルの横幅を1.71mとワイドに確保しました。8馬力(トランサム)までの船外機が取り付けられます。



使いやすさと経済性に優れたメカニズム。

機敏で効率的な走りを演出する パワーリム&チルトシステム

機敏な走りと、エンジン性能を効率的に引き出すために、パワーリムを採用しました。走行状態に応じて艇の姿勢をコントロールすることができるため、短時間に滑走状態を得ることができます。さらに、パワーチルト機構で、スイッチ操作によるチルトアップ、チルトダウンが可能です。(60F・F50Aに採用)

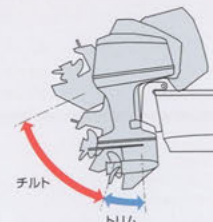

便利で経済的な 分離給油方式を採用

エンジンが必要とする最適量のオイルを、燃料タンクとは別のオイルタンクからエンジンに自動供給するシステムです。燃料とオイルを混合する手間を省き、無駄なオイルを消費することなく経済的です。(60Fに採用)

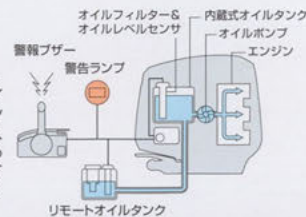

ブローバイガス 再燃システム

ブローバイガスが発生した場合でも、再び燃焼室に戻し完全燃焼させるシステムで、煙のでないクリーンな排気ガスを実現。(F50Aに採用)

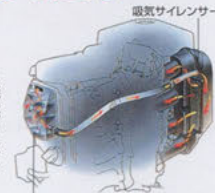

簡単確実な プライムスタート

キャブレターのPTCヒーターによる燃料制御とマイコンによる点火時期コントロールで、キーを回すだけで確実にエンジンを始動し、暖機を行います。(60F・F50Aに採用)

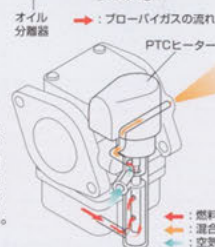

※写真にはオプションおよび撮影のための小道具が含まれています。

安全がマリンスポーツの基本です。



■主要諸元 ()内は4ストローク艇外機仕様です。

	全長	全幅	全深さ	完成質量	最大搭載馬力	搭載エンジン	燃料タンク容量	定員	航行区域
UF-21CUDDY	6.50m	2.16m	0.97m	845kg (849kg)	44.1kw/60ps (36.8kw/50ps)	60FETOL (F50AETL)	24ℓ 携行缶×2	6名	限定沿海
UF-21CUDDY HT	↑	↑	↑	880kg (884kg)	↑	↑	↑	↑	↑

■主要装備品

●:標準装備 -:設定なし OP:オプション

		21CUDDY	21CUDDY HT
パウデッキ	パウスプリット	●	●
	パウ物入れ	●	●
	クリート	●	●
スターンデッキ	スターン物入れ(右舷)	●	●
	スターン物入れ(左舷)	●	●
	イケス	●	●
	ハンドレール	●	●
カディ	クリート	●	●
	カディ物入れハッチ	●	●
	スチームレール	●	●
	エアインテーク	●	●
コックピット	ハードトップ(ワイパー付)	-	●
	ステアリング	●	●
	手動油圧操舵装置	●	●
	リモートコントロール	●	●
電装品・他	タクメーター	●	●
	ブレーカーパネル	OP	●
	バッテリーシステム	●	●

■下記の艙装品の取付が考慮されています。

- GPS魚探 ●コンパス ●アンカーローラー(補強済)
- アンカーウインチ(配線済) ●航海灯(配線済)
- ロッドホルダー(補強済) ●プラットホーム(補強済) 他

- カラーリング:ハル/ホワイト デッキ/ホワイト
- 青線 〓はオプション装備品です。

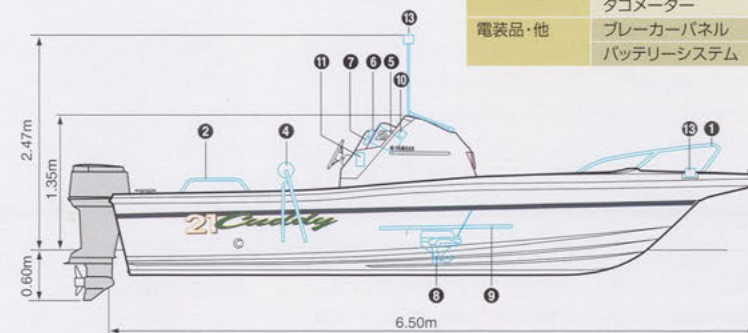
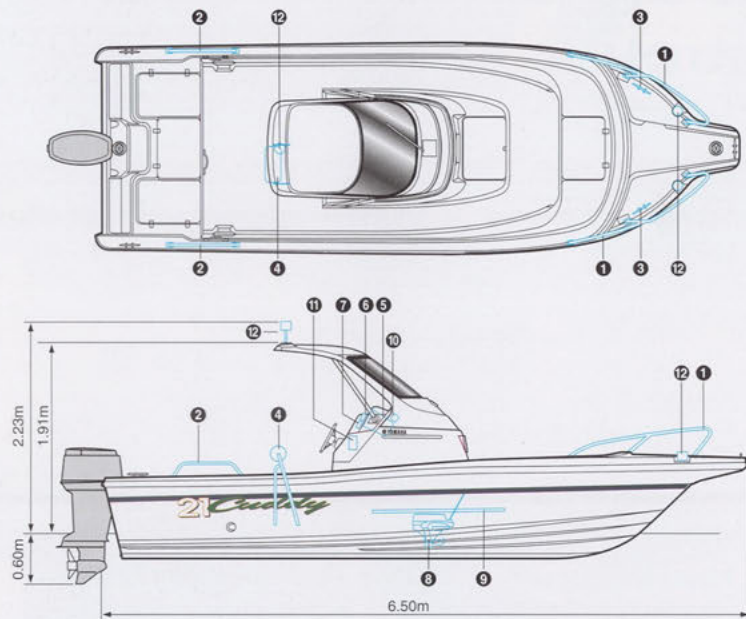

OPTION

■オプション装備品



1 パウレール



2 スターンレール



3 パウクリート



4 リーニングシート



5 ナビゲーターボックス(6.5インチ用)



6 トリムメーター



7 アワーメーター
(4ストローク仕様は標準装備)



8 マリントイレ(トイレフィッティングセット)
(電動マリントイレの取付も可能)



9 カディフロアー
(カディフロアー受け(開仕切り)含む)



10 ルームライト(カディ内)



11 ブレーカーパネル
(21CUDDY HTは標準装備)



12 航海灯(21CUDDY HT)



13 航海灯(21CUDDY)

製品お買い上げ後は、取扱説明書、保証書をよくお読みください。また、製品のコーションラベルの表記内容もご確認ください。

- 定期点検・整備は、確実に実施しましょう。
- 出港前の点検・整備を励行しましょう。
- 航行計画を立て、事前にマリナーなどに届けを出しましょう。
- 天気予報を十分確認し、常に気象には注意を払って無理のない航行を。
- 安全備品の確認を行い、海技免許・検査手帳を必ず携行してください。
- 定員を守りましょう。
- 乗船者は、安全のためライフジャケットの着用を。
- 立ち入り禁止水域や船舶航行の頻繁な水域は避けましょう。
- 漁業者に迷惑をかけないようにしましょう。
- 海を汚さないようにしましょう。
- 法規とマナーを守り周囲や自然環境に配慮し安全な航行を心がけましょう。

海のある生活。

海の活動ナビゲーター YAMAHA

- 製品のカラーは印刷の関係で実物と異なって見えることがあります。
- 本仕様は改良のために予告なく変更されることがあります。
- 写真の中にはオプション装備品を含むことがあります。
- この印刷物を無断転載・無断使用することはお断りいたします。

このカタログは再生紙を使用しています。

Good Communication!

<http://www.yamaha-motor.co.jp/marine/>

お客様相談室

このカタログに関するお問い合わせは、お近くのヤマハ販売店または下記のお客様相談室へどうぞ。
☎0120-090819 フリーダイヤルにて通話できない場合は、☎0538-32-1166 をご利用ください。



ヤマハ発動機株式会社
〒438-8501 静岡県磐田市新貝2500

021024-99.3J30-a1

21 Cuddy

OPTION & ACCESSORIES

スタイリッシュに、さらにアクティブに、フィッシングマインドを満載したセンターカディボート「UF-21カディ」に釣り機能と使いやすさをグンと高める豊富なオプション&アクセサリを用意しました。



OPTION (別途取付け費用がかかります)



●DGPS魚探YF-70GPDII
90790-40080 ¥470,000
高精度測位のディファレンシャルGPSモデル。(水温センサー別売¥6,000)



●魚探(6インチ)YFV-630v
90790-40072 ¥148,000
6インチカラー魚探のベストセラーモデル。(水温センサー別売¥6,000)



●航海灯mastセット(HT用)※
GX7-W0837-00 ¥6,000
GPSアンテナをハードトップに立てた場合に必要です。



●航海灯mastセット(STD用)※
GX7-W0837-10 ¥20,000



●プラットフォームセット
90790-80010 ¥32,000
船外機の保守点検に。

●水温センサー
90794-41016 P-233 ¥6,000



●コンパス70NB
90790-28039 ¥27,000
カプセル径70mm。コンパス上面:奥読み、側面:前読み。

●パウレール(左右別売)※
GX7-W0830-10(左側) ¥17,500
GX7-W0830-20(右側) ¥17,500
機能性はもちろん、愛艇のスタイリングをさらに引き締めます。

●リーニングシートセット
GW9-W0852-00 ¥45,000



●ラダー(折り畳み式)
90794-A4391 ¥28,000



●ナビゲーターボックス
A00-64930-00 ¥39,500
6.5インチまでのDGPS魚探をビタリとビルトイン。雨やスプレーから保護します。鍵付で盗難にも安心。

●クリートセット※
GX7-W0839-00 ¥2,000



①トリムメーターセット※
GX7-W0805-00 ¥11,000

②アワーメーターセット※
GX7-W0805-10 ¥10,000



●スターンレール(片舷分)※
GX7-W0832-00 ¥8,000

●ラダー取付金具セット
90790-80098 ¥2,000



①モールドトラックレール
90794-49015 ¥2,500
ロッドホルダーやドリンクホルダーなどのアクセサリを2コまでセットできます。

②ロッドホルダー(アングル左)
90794-42981 ¥2,500

ロッドホルダー(アングル右)
90794-42980 ¥2,500

ロッドホルダー(ストレート)
90794-42982 ¥2,500

③ドリンクホルダー
90794-42987 ¥1,200

●航海灯セット※
GX7-W0811-00 ¥24,000

●ブレーカーパネルセット(STD用)※
GX7-W0809-00 ¥28,000

●ハッチクッション(1枚)
90790-83010 ¥6,000
写真は3枚並べた状態です。



●三方ローラー
90790-46005 RAS-150 ¥9,400
高硬質ウレタン使用のローラーにより、耐摩耗性に優れています。



●パワーメイト140W
90790-46020 ¥78,000
40kg負荷で24m/分の巻き上げ能力。ブレーカーは25A。



●ルームライトセット
GW9-W0802-00 ¥3,200
早朝や夕方の方のフィッシングの準備に便利なアイテムです。



●アンカーローラー
90790-46077 YAL-50 ¥9,400
ダンホースコンパクトアンカーに最適。(バウスプリットを取り付けられない船に)



①竿置き
90794-49174 ¥24,000

②コマセボックス
90794-42998 ¥5,800



●ライフ・ラフトジャケット
90790-22037 (オレンジ迷彩色)
90790-22038 (パープル迷彩色) ¥12,800
90790-22039 (グリーン蛍光色)
収納スペースをとらない手動式膨張タイプです。

運輸省型式承認品 第4188号



●カディフロア※
GX7-W0843-00 ¥75,000
仮眠スペース、タックルや備品の収納に有効に活用できます。



●カディエンクロージャー(HT用)※
90790-83011 ¥53,000
朝・夕の寒さを防ぎ、愛艇のcockpitを風雨からガッチリとガード。後方の巻き上げができます。



①マリントイレ(手動式)
90794-46618(トイレ本体) ¥32,500
お子さまや女性のゲストを迎えて、遠出の釣行にも安心です。



②トイレフィッティングセット※
GW9-W0862-01(取付部品) ¥32,500



●コンソールカバー(STD用)※
90790-83012 ¥18,000

※印の商品は1999年5月発売予定です。
※補機の取り付けには、別売りのトランサムパッドセット(GX7-W0350-00 ¥1,150)が必要です。

OPTION

SEA BASS

シーバス艦装にあると便利なアイテム (別途取付費用がかかります)



● **ミンコタ電動船外機**
90794-79410 RT42/AP ¥215,000

● **クイックリリースマウント**
90794-49396 ¥9,800

電動船外機の取り外しに便利。

※電動船外機の取り付けには、200×400×15t (mm) 位のインスペクションカバーの逃げを入れた板のベースを作る必要があります。

● **パークークランプ**
90794-41193 ¥800

エレキ下部の振動子固定用。



● **LCD魚探HE-5600**
90794-40381 ¥139,000

写真は別売ロータリー架台 (¥3,500) に取り付けられた状態です。



● **ロッドホルダー**

前ページのモールドラックレールとロッドホルダー (ストレート) をお使い下さい。

● **ドームライト**
90794-46666 ¥4,800

手元の明かりとりに。



① **リーニングポスト**

90794-49472 ¥120,000

L400×W900×H690～1090mm

② **アイスボックスベース**

90794-49474 ¥12,000

リーニングポストの下ヘクターボックスがジャストフィット。(イグロー72QT収納可)



● **コンセント (防水カバー付)**

90794-46773 ¥11,700

● **トローリングモータープラグ**

90794-46774 ¥3,700

注意 電動船外機を上げ下げする時のグリップとして前ページ記載のパウレールを装着して下さい。

FIN-NOR YAMAHA

限定品

ヤマハが贈る、キャストイング・ジギングツール。

ライトジギング (水深40mまでのライトジギングに最適)

● **ジギングロッド6'6" L**

90790-42040 ¥46,000

バーチカルジギングをより簡単に楽しむためのロッド。ジャーキングアクションを繰り返しても手首に負担をかけない優れたアクション設計。

全長	標準自重	ジグウエイト (OZ)	ライン (PE)	ガイド素材
6.6ft	220g	1~3Max.	0.8~2	チタン-SIC (NSG)



● **アブアンバサダーボートジギングリール**

90790-42022 ¥36,000

ベイト・キャストイング・リールにPEラインを巻き、小刻みにショートジャークを繰り返して大型の回遊魚を釣り上げる。ボートジギングの分野に新しい風を巻き起こしている「ショートピッチ・ジャーク」を実践するための専用リールです。

ギア比	標準自重	ラインリリーブ	ボールベアリング
6.3:1	340g	71cm	3/1

キャストイング (シーバス・メッキ・メバル・カサゴ等のルアー釣りに最適)

● **ベーススティック**

90790-42005 (7'0") ¥26,000

90790-42006 (6'6") ¥25,000

フィンノールとヤマハが共同開発したシーバス用ロッド。小型ボートでのシーバスフィッシングを目的に取り回しの良い7フィートと6フィート6インチを用意。「ニューガイドコンセプト」により今までにない超高感度で自由にルアーを操ることができます。

■適合ライン:6~12lb
■適合リール:フィンノールヤマハTi3000,メガライト2000,3000等



● **スピニングリールTi-3000**

90790-42015 ¥47,000

フィンノールヤマハのマイクロピッチドラッグはフッキングの瞬間からスムーズに滑り出し、一定したドラッグテンションを保つことでバラシやライン切れを防止。また、軽量ながら高い剛性を発揮する、超精密ハイパーメタルボディを採用。たわみや歪みに強く、負荷がかかってもスムーズでパワフルなリールを実現しています。替スプール1個付。

ギア比	標準自重	スプール径×巾	糸巻量	ボールベアリング入数
5.1:1	360g	42.0×22mm	220m/2号・150m/3号・100m/4号	6

WEAR

YAMAHA SALT-WATER GEAR by Megabass

アングラーの動きを妨げず、様々なロッドアクションにも対応するカット・デザイン。ルアーの神話を作り上げた「Megabass」の魂が生きています。

限定品



▲ **バスジャケット**

MBJ002 (M.L.L.L) ¥17,800

カラー/ブラック、バイオレット、マスタードイエロー
MA-1風フィッシングジャンパー。撥水性素材を採用。

キャップ ▶

MBG001 (フリー) ¥3,800

カラー/ネイビーブルー・イエロー、マスタードイエロー・ネイビー

ウインドブレーカー ▶

MBJ003 (M.L.L.L) ¥15,800

カラー/マスタードイエロー、ネイビーブルー

引き裂けに強いナイロンリップストップに撥水加工を施したミドル丈のジャケット。ポケ

アングラー・ジョーツ ▶

YFP002 (76, 80, 84, 88, 95cm) ¥6,800

カラー/ネイビーブルー、サンドベージュ



レインギア (クルクルフード)

MY1803 (M.L.L.L) ¥16,800

カラー/ホワイト+イエロー、イエロー+ブルー

顔と一緒にフードも動き、視界を妨げない防水仕様のクルクルフード装備 (取り外し可能)。ガイドレールとドットボタンにより可動する新機構採用。



マリンポロ

MY2776 (M.L.L.L) ¥5,800

カラー/ホワイト、ネイビー、レッド、イエロー、ブルー、ベージュ
吸汗速乾のマリンポロ。YAMAHA MARINEを刺繍したスタンダードタイプです。

MAINTENANCE

● **船外機オイル4L (2サイクル)**

90790-70401 ¥3,300

低温～高温まで流動性の変化が少なく、高温での油膜をつくり耐磨耗性・焼付防止に優れたオイル。



● **船外機オイル4L (4サイクル)**

90790-71505 ¥3,800

マリンの過酷な使用状況 (高い油圧、高回転、塩水等) に合わせてマリン用に開発したオイル。



● **マリンガード**

90790-74036 ¥1,150

強力防錆浸透潤滑剤スプレー。優れた水置換性で、防錆材が海水の下に滲り込み、防水皮膜を形成。



● **水洗キット**

90790-80050 ¥8,500

船外機内に清水を循環させるメンテナンスキット。愛艇に思いやりを。



● **船底塗料2kg缶 (パワープロテクター)**

90790-80050 ¥7,500

船底の汚れを抑える自己消耗タイプの塗料。4色のカラーを準備しました。(赤・青・白・黒)



FOR GOOD MARINE LIFE!

安全がマリンスポーツの基本です。

お問い合わせは、ヤマハボート取扱店までどうぞ。

- 価格および仕様は、1999年3月現在のものです。仕様は改良のため予告なく変更されることがあります。
- 商品の表示価格 (希望小売価格) には、消費税は含まれておりません。
- 価格には取付費用および運送費は含まれておりません。
- 製品カラーは印刷の関係で実物と異なって見えることがあります。
- この印刷物を無断転載・無断使用することはお断りいたします。



株式会社 **ワイズギア**

〒430-0923 静岡県浜松市板屋町110-5

浜松第一生命日通ビル

TEL.053-457-3034 FAX.053-457-3200

ツールNo.440144

99.3J5-1